

إيناجيك® دبي
ملف الشركة التعريفي

Change Your Water  *Change Your Life!®*
Enagic®

Enagic

KANGEN WATER®
Change your water, Change your life.

أهلاً ومرحباً بك في

إيناجيك® كانغن لمعدات المياه (ذ.م.م)

فرع دبي

يسعدنا اختيارك لشركة إيناجيك® لحياتك المهنية. إنها بالفعل الخطوة الأولى نحو النجاح. فهدفنا الأساسي هو إمدادك بالمعلومات الهامة والمفيدة كي تفخر كونك أحد ممثلي الشركة أمام الآخرين، ومشاركة تلك المعلومات معهم أثناء قيامك بالعمل مع إيناجيك®.



عمّ تختلف إيناجيك® عن الآخرين؟

لأكثر من أربعة عقود متواصلة، باتت شركة إيناجيك® العالمية متربعة على عرش الريادة في تصنيع أنظمة تأين المياه التي تحول مياه الصنبور العادية إلى مياه شرب نقية وصحية ومُحلّلة كهربائيًا وغنية بالهيدروجين النشط. توزع هذه الشركة اليابانية عالميًا مئات الآلاف من أجهزة توليد مياه كانغن® إلى المنازل في شتى أنحاء العالم.

تعمل أنظمة مياه كانغن® من إيناجيك® على تحسين مصادر الحياة الأكثر حيوية في الطبيعة باستخدام أحدث التقنيات والأبحاث العلمية، مدمجة مع الحرفية اليابانية الفائقة.

تعدّ شركة إيناجيك® العالمية الشركة الوحيدة في العالم التي تعمل على ترشيح المياه، وتوزيع المؤينات القلوية قيّامًا بذاتها من خلال منشأتها الخاصة في اليابان المصنّعة للمعدات الأصلية (OEM)، وعمليات مراقبة الجودة المعتمدة من الأيزو (ISO). فلزامًا على كافة العاملين بالمنشأة إتقان المعرفة التكنولوجية عالية المستوى، وتمتعهم بالكفاءة العالية طوال عملية التصنيع بأكملها، بما في ذلك التطوير، والإنتاج، والتوريد، وتقديم الخدمات.

ثقافة الشركة، والنمو الذاتي، وفرص العمل

تؤمن شركة إيناجيك® بسياسة التسويق الشخصية من خلال تمكين الأشخاص من نظام البيع المباشر باعتباره النظام التسويقي الرسمي للشركة. فيحب موزعونا المستقلون والمتحمسون التحدث عن فوائد مياه كانغن® أمام الآخرين وبناء ثرواتهم الشخصية في الوقت ذاته.

يدعم موزعونا بعضهم البعض كعائلة واحدة متحدة للوصول إلى النجاح العالمي المنشود. يُشار إلى فرصة العمل مع إيناجيك® أحيانًا باسم "النمو الذاتي مع خطة استحقاق أرباح"، حيث أن هدفنا هو نمو فريقنا ماديًا، وباعتباراتهم الذاتية.

نتيجة لهذه المنهجية المهنية، يمكن لموزعينا العالميين تحقيق الحرية المالية، وتحقيق أحلامهم أثناء الترويج لمنتج يؤمنون به، ويحبونه حقًا.

الأحداث العالمية والاجتماعات

تعلّم، وواصل النمو، وتواصل مع موزعين آخرين من إيناجيك في مؤتمرات إيناجيك العالمية المُقامة في لاس فيجاس بالولايات المتحدة سنويًا. إضافةً إلى ذلك، هناك الكثير من الفرص المحلية للتعامل مع أعضاء فريق إيناجيك. ابحث عن أقرب حدث برعاية أحد الموزعين للحصول على الدعم، وتلقّي التدريب من الآخرين الذين يشاركونك روح الصحة الحقيقية.



تستند منهجية الشركة على ثلاثة مبادئ رئيسية:

يتشارك كل منا في رغبته بنفس الغايات في الحياة، ففي نهاية المطاف، نشترك جميعًا في رغبتنا أن ننعّم بالصحة والثراء والسعادة. وهذا ما تستند عليه منهجية شركتنا متمثلة في الثلاث مبادئ التالية:



1. الوصول إلى الصحة البدنية الصحيحة من خلال مياه شرب نقية وصحية.

2. الوصول إلى الصحة المادية الصحيحة من خلال فرصة عمل تجني الثروات.



3. الوصول إلى الراحة النفسية الصحيحة خارج الأطر النمطية من خلال فرصة التطور الذاتية وتحقيق الاكتفاء في جميع جوانب الحياة.

هدفنا هو نشر هذه الحقيقة الثلاثية في شتى بقاع العالم.

عندما تقوم بشراء منتج بهذا الحجم، لاشك في أنك ترغب في الإلمام بكافة المعلومات الممكنة عن الشركة المصنعة، ومنهجية الشركة، وخدمة العملاء، وجودة المنتج. لهذا ندعوك لنظرة فاحصة على ماهية إيناجيك®.

صنع في اليابان

يتم تجميع أجهزتنا بشكل ذاتي من قِبَل الحرفيين المهرة، ثم فحصها واختبارها واعتمادها من قِبَل مهندسي مراقبة الجودة المُدرّبين تدريبًا فائقًا.

تمتع بدعم سريع وفعال من الفنيّين ذوي الخبرة لدينا، ومراكز الخدمة الدولية عند الحاجة. اسأل دائمًا موفري نظام تأيّن المياه عن نوع خدمة الدعم والضمان الذي ستحصل عليهما منهم.



كلمة الرئيس التنفيذي

أساس الحيوية والعمر المديد هو المياه



"تحتفل إيناجيك® بعامها السابع والأربعين في يونيو/حزيران من العام الجاري كشركة متخصصة في تصنيع أنظمة وأجهزة تولد تآين المياه عالية الجودة. إذ تتعهد إيناجيك® اليوم بإحداث ثورة في مجال الصحة الحقيقية في أشكالها الثلاثة البدنية، والمادية، والنفسية، وذلك من خلال دعم آلاف الأشخاص لها حول العالم.

يتكون 70% من جسم الإنسان من المياه. ولن نبالغ عند القول إن "أساس الحيوية والعمر المديد هو المياه". وعليه؛ تقدم إيناجيك® مياه أمنة يمكن استخدامها بثقة لفوائدها في الصحة العامة، وأثارها لنضارة البشرة، والتعقيم، والطهي.

تعدّ إيناجيك® شركة متكاملة لتطوير، وتصنيع، وبيع، وتقديم خدمات تكنولوجيا تآين المياه القلوية.

مع تواصل تطور تكنولوجيا المعلومات، نشهد اليوم عصر "التسويق التكنولوجي البشري". حيث تعتمد حيوية السوق الآن على دمج التكنولوجيا المتقدمة مع العلاقات الشخصية بين البشر. تتعاون إيناجيك® مع شبكة دولية من المكاتب، وآلاف الموزعين حول العالم لنشر كلمتي "المياه والصحة" إبان بنائها شركة عالمية ذات عمليات دولية.

أوشيرو هيروناري

الرئيس التنفيذي لشركة إيناجيك® العالمية

(2021)



Enagic®

عن الشركة: -

الإنجازات

العام

| العام | الإنجازات |
|-------|---|
| 1974 | بدأت العمليات التجارية التخصصية من شركة سوني - نواة الانطلاق لشركة إيناجيك® - في التوسع في نطاق أوكليناوا، اليابان |
| 1987 | تم اعتماد مصنع إيناجيك® بأوساكا كمنشأة لتصنيع الأجهزة الطبية من قِبَل وزارة الصحة والرعاية الاجتماعية اليابانية. |
| 1988 | أصبحت الشركة متخصصة في مياه كانغن® استنادًا إلى فلسفة "الصحة الحقيقية". |
| 1990 | تغير اسم الشركة إلى إيناجيك®. |
| 1998 | تم افتتاح مكتب شيناغاوا بمحافظة طوكيو. ومن ثم إرساء قواعد نظام الثمان النقاط (8-Point) للبيع. |
| 2000 | تم طرح إيناجيك® لمبيعات المنتج الأساسي Leveluk® DX |
| 2002 | باتت سلسلة Leveluk® من أجهزة مياه كانغن® موصى بها فقط من قِبَل الجمعية اليابانية للوقاية من أمراض الشيخوخة. تم تأسيس إيناجيك® اليابان ومقرها سابورو. |
| 2003 | تم إنشاء قسم إيناجيك® للخدمات متخصصًا في تقديم الخدمة وتوفير عمليات الصيانة. تم تعيين "العام الدولي الواحد Global Year One". تم تدشين العمليات التجارية الدولية، وولدت شركة إيناجيك® بالولايات المتحدة Enagic® USA, Inc. |
| 2004 | تم طرح طرازي Super 501 و ANESPA® من سلسلة Leveluk®. تم افتتاح إيناجيك® أمريكا في لوس أنجلوس. تم تأسيس إيناجيك® تابوان ومقرها تايبيه، وتم تأسيس فرع إيناجيك® بأمريكا في هاواي بهونولولو. تم افتتاح مصنع يانبارو للمواد الطبيعية في أوكليناوا لبدء إنتاج المكملات الغذائية المعروفة باسم أوكون® Ukon. تم تسجيل مصنع يانبارو للمواد الطبيعية كمنشأة FDA. |
| 2005 | نصحت الجمعية اليابانية للوقاية من أمراض الشيخوخة باستخدام Kangen Ukon®. تم افتتاح إيناجيك® أمريكا في نيويورك. بدأت مبيعات Kangen Ukon® Sigma. تم طرح طراز SD501 من سلسلة Leveluk®. تم افتتاح إيناجيك® أمريكا في شيكاغو. |
| 2006 | تم طرح طرازي DXII و JR11 من سلسلة Leveluk®. تم تأسيس فرع إيناجيك® في هونج كونج. تم تسجيل مصطلح KANGEN WATER® كعلامة تجارية في الولايات المتحدة. تم تسجيل إيناجيك® أمريكا كعضو رسمي في جمعية البيع المباشر (DSA). |
| 2008 | تم تأسيس إيناجيك® كندا في فانكوفر. تم طرح طراز Under-the-Counter المستتر أسفل الحوض من سلسلة Leveluk®. تم تأسيس إيناجيك® أوروبا والمعروفة باسم GmbH في دوسلدورف، ألمانيا. |
| 2009 | تم تشكيل فريق إيناجيك® بيسبول (كرة القاعدة) للهواة. تم تأسيس شركة إيناجيك® للأنظمة الرياضية. |
| 2010 | تم تأسيس إيناجيك® المكسيك في مونتيري. تم افتتاح إيناجيك® Natural Hot Spring Aroma في أوكليناوا. تم افتتاح إيناجيك® أمريكا في دالاس. |
| 2011 | تم تأسيس شركة إيناجيك® إيطاليا في روما. تم تأسيس شركة إيناجيك® أستراليا في سيدني. تم إصدار نظام إيناجيك® للمرشحات المزدوجة Enagic® Dual Pre-Filter System. تم تأسيس إيناجيك® الفلبين في مدينة ماكاتي. تم تأسيس إيناجيك® كوريا الجنوبية في سيول. |
| | تم تأسيس مركز خدمة إيناجيك® USA في سياتل. |

| | |
|---|-------------|
| تم منح إيناجيك® العلامة التجارية لنموذج الأعمال الحصري المكون من الثمان نقاط (8-Point). | |
| حصلت إيناجيك® على شهادة جمعية جودة المياه WQA. | |
| تم افتتاح إيناجيك® أمريكا في فلوريدا. | |
| تم تأسيس إيناجيك® في سنغافورة. | 2012 |
| تم افتتاح منتج إيناجيك® للغولف في أوكلاند. | |
| تم تأسيس شركة إيناجيك® كندا في تورنتو. | |
| تم تأسيس شركة إيناجيك® بماليزيا في كوالالمبور. | |
| تم إنشاء مركز تدريب إيناجيك® بالبرتغال. | 2013 |
| تم تأسيس إيناجيك® تاييلاند ومقرها بانكوك. | |
| تم إنشاء مركز تدريب إيناجيك® برومانيا. | |
| تم تأسيس إيناجيك® أندونيسيا ومقرها جاكارتا. | 2014 |
| تم تأسيس إيناجيك® البرازيل ومقرها سوروكابا. | |
| إقامة مؤتمر إيناجيك® العالمي، والذكرى الأربعين للشركة في أوكلاند، اليابان. | |
| تم طرح طراز K8 من سلسلة Leveluk®. | |
| تم تأسيس إيناجيك® منغوليا. | |
| تم تأسيس إيناجيك® روسيا ومقرها موسكو. | 2015 |
| تم تأسيس إيناجيك® الهند ومقرها بنغالور. | 2016 |
| تدشين مبيعات أرز كانغن. | |
| الافتتاح الكبير لجمعية إيناجيك® للثمان نقاط المعروفة باسم E8PA. | |
| تم تأسيس إيناجيك® دبي | 2017 |
| الذكرى 45 لشركة إيناجيك® العالمية. | 2019 |
| تم تأسيس إيناجيك® اليابان في فوكوكا. | |
| تم افتتاح إيناجيك® كوريا الجنوبية في بوسان. | |
| تم طرح طراز JrIV من سلسلة Leveluk®. | 2020 |

KANGEN WATER®

AROUND THE WORLD

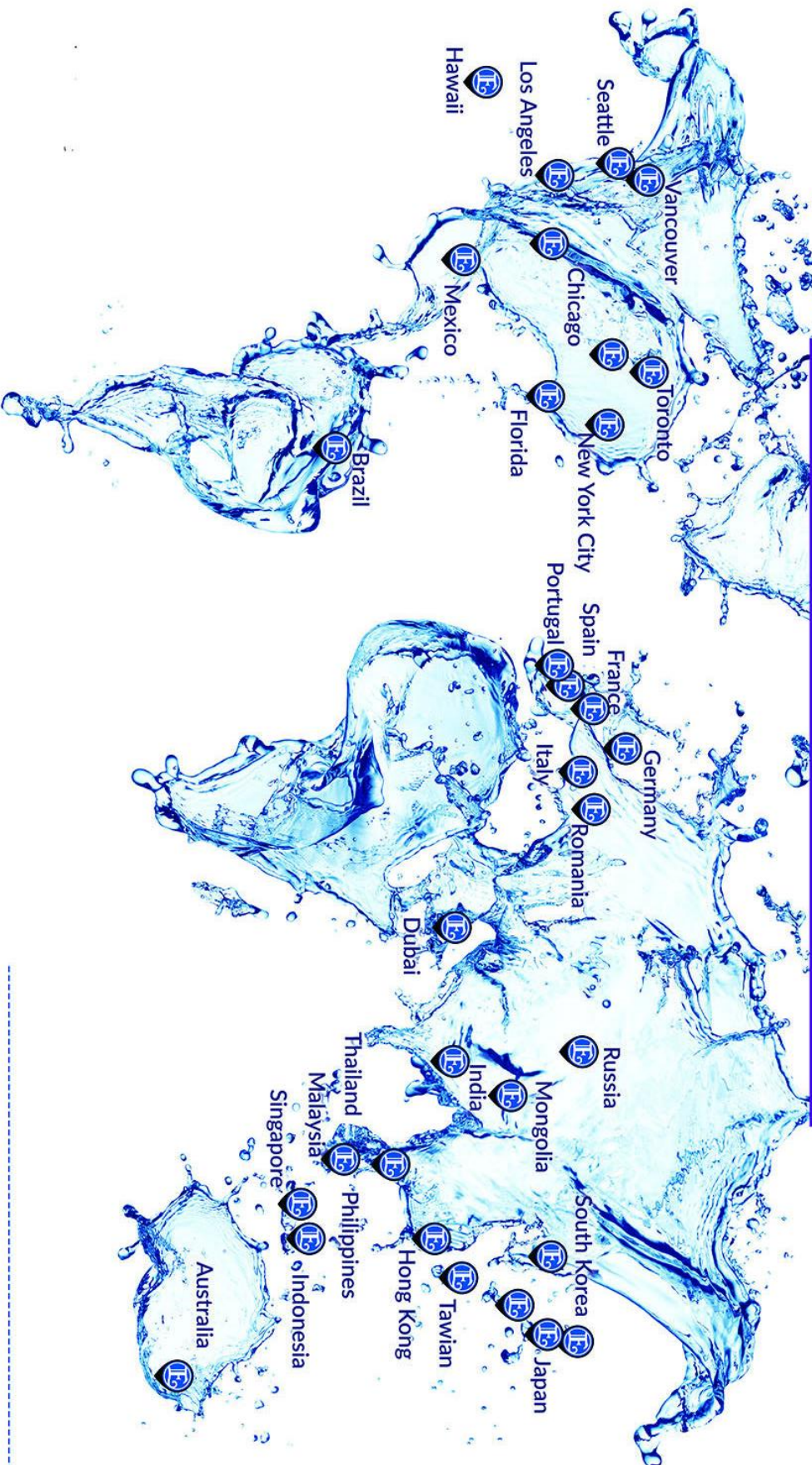



Enagic®

عن المصنع: -

تقنيات مياه مبتكرة

من خلال دمج أحدث الأبحاث العلمية والحرفية اليابانية الفائقة مع أكثر موارد الطبيعة حيوية للحياة؛ ألا وهو الماء، باتت إيناجيك® رائدة في أنظمة توليد مياه كانغن® المستمرة. فمنذ عام 1974، تخصصت إيناجيك® في توفير تقنيات تأين المياه القلوية بالمنزل. عليه؛ تتلخص مهمتنا في توفير الصحة والعافية على المستوى الدولي من خلال خط إنتاجنا القياسي الذهبي.

تفتخر إيناجيك® بكونها واحدة من شركات تنقية وتأمين المياه الوحيدة في العالم الحاصلة على أربع شهادات متميزة من جمعية جودة المياه (WQA) - واحدة من أقدم وأعرق الجمعيات التجارية الدولية غير الهادفة للربح في العالم. كرمت جمعية WQA شركة إيناجيك® بمنحها جائزة الختم الذهبي، وهي جائزة مرموقة لا تُمنح إلا لمنتجات مياه الشرب فائقة الجودة، والأكثر موثوقية. فمستوى التميز والجودة والرعاية التي أظهرتها شركة إيناجيك® قد وضعها بعيداً عن أي منتج آخر لتأمين المياه في جميع أنحاء العالم باعتبارها الرائدة في هذا المجال.

معالم المصنع



العنوان هيدا-كيوتا، مدينة كاتانو، أوساكا، اليابان ص.ب. 576-0017

ت/ +81-72-893-2290



حقن البلاستيك



إنتاج المرشحات

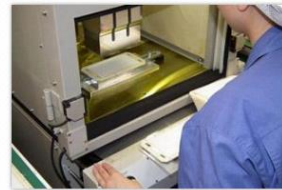

تجميع الجهاز



معالجة المعادن



كشف الدوائر الكهربائية



كشف المياه

ماذا تعني مياه كانغن®؟

كانغن تعني "العودة إلى الأصل" باللغة اليابانية. مياه كانغن® هي مياه قلوية يتم إنتاجها بواسطة جهاز تأين المياه القلوية، وأجهزة تنقية المياه من إيناجيك. تُستخدم مياه كانغن® في اليابان لأكثر من 40 عامًا للمساعدة في استعادة الجسم لتوازنه وعودته إلى حالته الأصلية القلوية. يمكن لهذه الأجهزة تحويل مياه الصنبور العادية إلى مياه شرب قلوية صحية ومنقاة، تتفوق في كفاءتها على كل من مياه الصنبور العادية والمياه المنقاة المعبأة بالأسواق.



تتميز مياه كانغن® بقدرتها على الاختزال السليبي أو ما يعرف باسم Negative ORP، وأنها مياه غير مؤكسدة.



تحتفظ مياه كانغن® بمختلف المعادن التي تفتقد إليها المياه المعبأة أثناء عمليات التنقية والتعبئة والتخزين.



يساعدك قرارك بشرب المياه القلوية على استعادة جسديك لحالة توازنه الأصلية. فمياه كانغن® هي طريقة مُثلى، ومنعشة، ونقية، ورائعة للتمتع بصحة مثالية!



Enagic®

خصائص مياه كانغن® :-

غنية بالهيدروجين النشط

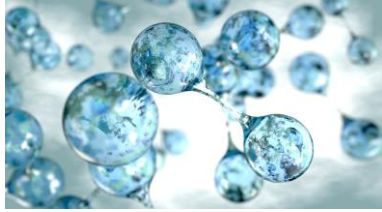

من خلال عملية التحليل الكهربائي، تتحول مياه الصنبور لديك إلى مياه كانغن® غنية بالهيدروجين النشط (-OH).

مياه كانغن® عبارة عن تركيز عالٍ من الهيدروجين النشط (-OH) حيث إنه أحد مضادات الأكسدة الفعالة التي تنتشر بسرعة عبر أغشية الخلايا وبإمكانه تقليل الجذور الحرة، والحد من الإجهاد التأكسدي.

الأكسدة والاختزال السلبي Negative ORP



تتميز المياه النشطة الغنية بالهيدروجين بإظهار قيمة سلبية لجهد الاختزال Negative ORP. تشير قيمة جهد الاختزال (ORP) المرتفعة (بالقيم الموجبة) إلى أن مادة ما لديها قدرة على الأكسدة بصورة أعلى. فيما معناه، بالنسبة للإنسان، يكون معدل ORP الإيجابي أو المرتفع هو الأفضل للاستخدام الخارجي الجسم (التنظيف والتعقيم)، وليس للشرب.

وتشير قيمة جهد الاختزال (ORP) المنخفضة (بالقيم السالبة) إلى أن مادة ما لديها قدرة أعلى على مقاومة الأكسدة، ويفضل تناولها عن طريق الفم.

تعد قيم ORP مقياساً هاماً للغاية لتحديد مدى جودة المياه مثلها كمثل الرقم الهيدروجيني تماماً.

القلوية

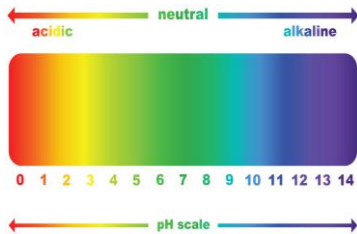

كما هو الحال مع معظم الأشياء في الحياة، تبدأ الصحة المثلى بالتوازن. يجب أن تحافظ أجسامنا على توازن درجة الحموضة 7.365، وهي قلوية إلى حد ما. ولكي يتم تحديد ما إذا كانت المادة حمضية أو قلوية، يتم استخدام مقياس الرقم الهيدروجيني pH. على هذا المقياس نجد أن الرقم 7.0 يشير إلى المحايد. فما فوق الرقم 7 يعتبر قلوياً، وما يندو عنه يعتبر حمضياً.



Enagic®

فوائد المياه المحللة كهربائيًا: -



مياه كانغن® القوية عالية القلوية

رقم 11.5 ليس مخصصة للشرب
للتنظيف والتطهير

تحضير الطعام

تقوم بإزالة المبيدات، والمواد الحافظة، والمواد الكيميائية. سيصبح الطعام أكثر لذة بعد غسله بمياه كانغن® القوية عالية القلوية.

إزالة الشوائب الدهنية

يمكنها تنظيف الزيوت وإزالة الشوائب الصعبة من فتحات التهوية، والموقد، ورائحة للتخلص من بقع المرحاض العنيدة، وإزالة آثار القهوة وصوص الصويا، ويقع الزيت بسهولة. تساعدك في استهلاك كميات أقل من المنظفات عند غسل الأطباق، وتوفير فواتير المياه.





مياه كانغن® رقم 8.5 ~ 9.5. صحية للشرب،
ورعاية الصحة، وتساعد على تكيف حالة الجسم

تناولها يومياً

يوصى بشرب مياه كانغن® الغنية بالمعادن والهيدروجين النشط بصورة يومية، وذلك نظراً لقدرتها الفائقة على القضاء على المصادر الرئيسية للأمراض البشرية بشكل فعال كالأحماض، وجذور الأكسجين الحرة.

إعداد الشاي والقهوة

تضفي قابليتها للذوبان مزيداً من الإشراف في لون الشاي والقهوة، ومزيداً من الثراء في نكهتهما، مما يوفر من كميات أوراق الشاي وحبوب القهوة المستخدمة.

الطهي

يتم استخدامها لغسل الأرز وطهيته، مما يجعل الأرز لذيذاً وأكثر نعومة، والحفاظ عليه من التلف أو تغيير اللون.

استخدامها في غسل الخضار قبل الطهي يمكن أن يزيل الطعم غير المرغوب لأعشاب الأرقطيون، البصل، براعم الخيزران، السرخس، الأستر ... إلخ، مما يجعل الخضراوات أكثر نضارةً وأقل صفاراً. يؤدي غسل اللحوم ونقعها، ثم غسلها مرة أخرى إلى إزالة شوائب الدم، وروائح السمك الكريهة بكل سهولة. يمكنك الطهي باستخدام مياه كانغن® من الاستمتاع بنكهة مكونات الطعام بالكامل، ويمكن طهيها بسهولة ويُسر دون داعي للمزيد من التوابل، أو استهلاك المزيد من الطاقة.





المياه النقية

رقم 7.0 صالحة للشرب
مياه طبيعية نقية وآمنة

تناول العقاقير وتحضير أغذية الأطفال

يزيل المرشح متعدد الطبقات عالي الأداء العديد من المواد العالقة في المياه، مثل الكلور والرائحة وما إلى ذلك. فتغدو مياه الصنبور العادية منقاة ومناسبة لتناول العقاقير، وإعداد الحليب، وجبات الأطفال.





مياه حمضية رقم 4.0 ~ 6.0 غير صالحة للشرب للتطهير ونضارة البشرة

مياه نضارة البشرة

تعمل المنشطات القوية بهذا النوع من المياه على شد مسام الجلد وترطيبها. ويمكنها أن تؤدي إلى تعزيز حماية الجسم عند استخدامها وقت الاستحمام. تستخدم أيضًا كالبسّم عند غسل الشعر بالشامبو للحصول على شعر ناعم ولامع. وكذلك تُستخدم للعناية بالحيوانات الأليفة.

المعكرونة المطهية، الأطعمة المخفوقة، الأطعمة المجمدة

تجعل المعكرونة أكثر انتفاشًا، وتضفي على الأطعمة المحمرة قرمشة ولذّة أكثر عند تحضيرها، فلا تُلدن بسهولة. رش الأطعمة بالمياه الحمضية عند التجميد يجعلها تحتفظ بنكهتها عند الذوبان بما في ذلك الأسماك والروبيان.

التنظيف والتلميع

تقوم بإزالة الأوساخ الصلبة من الأرضيات، وبلاط السيراميك وما إلى ذلك دون ترك بقايا لزجة. تضفي لمعانًا عاليًا على المرايا، والنظارات، والأغراض الزجاجية، والنوافذ عند استخدامها لتنظيفهم.





مياه شديدة الحموضة رقم 2.5 ❄️ غير صالحة للشرب التنظيف والتطهير

تعقيم أدوات المطبخ

لتعقيم السكاكين، وألواح التقطيع، ومناشف الصحون، ومناشف المطبخ، وما إلى ذلك (يجب شطفها بمياه كانغن® القوية عالية القلوية، ثم غسلها بالمياه شديدة الحموضة لتعقيم أكثر فعالية). ولكن، نظرًا لشدة الحموضة، يرجى مسح وتجفيف الأواني المعدنية تمامًا.

النظافة الشخصية، تطهير المنزل، الاستفادة منها في المشروعات التجارية

احتفظ بزجاجة رش في الحمام والمرحاض لسهولة الوصول إليها لتعقيم اليدين، أو فرشاة الأسنان، أو لاستخدامها كغسول للفم. يمكن استخدامها أيضًا على نطاق واسع لحل مشاكل الجلد، والعناية بالجروح، وتطهير الفم، والاعتسال لمنع التلوث، ولتنظيف شعر الحيوانات الأليفة. تستفيد مختلف المؤسسات كذلك من استخدام المياه شديدة الحموضة في أغراض التعقيم والتطهير نذكر منها صالونات التجميل، وصالونات الحلاقة، والمطاعم، ومراكز الرعاية النهارية، ومتاجر الحيوانات الأليفة، والمدارس بشكل كبير، وغيرهم من المشروعات التجارية.



* تعتمد قيمة الرقم الهيدروجيني بصورة أساسية على مصدر المياه المحلي، وطرق تخزين المياه، وأنابيب/ صهاريج تغذية المياه بالمبنى، وكل مرشح لجهاز المياه، والصيانة الدورية لجهاز المياه.



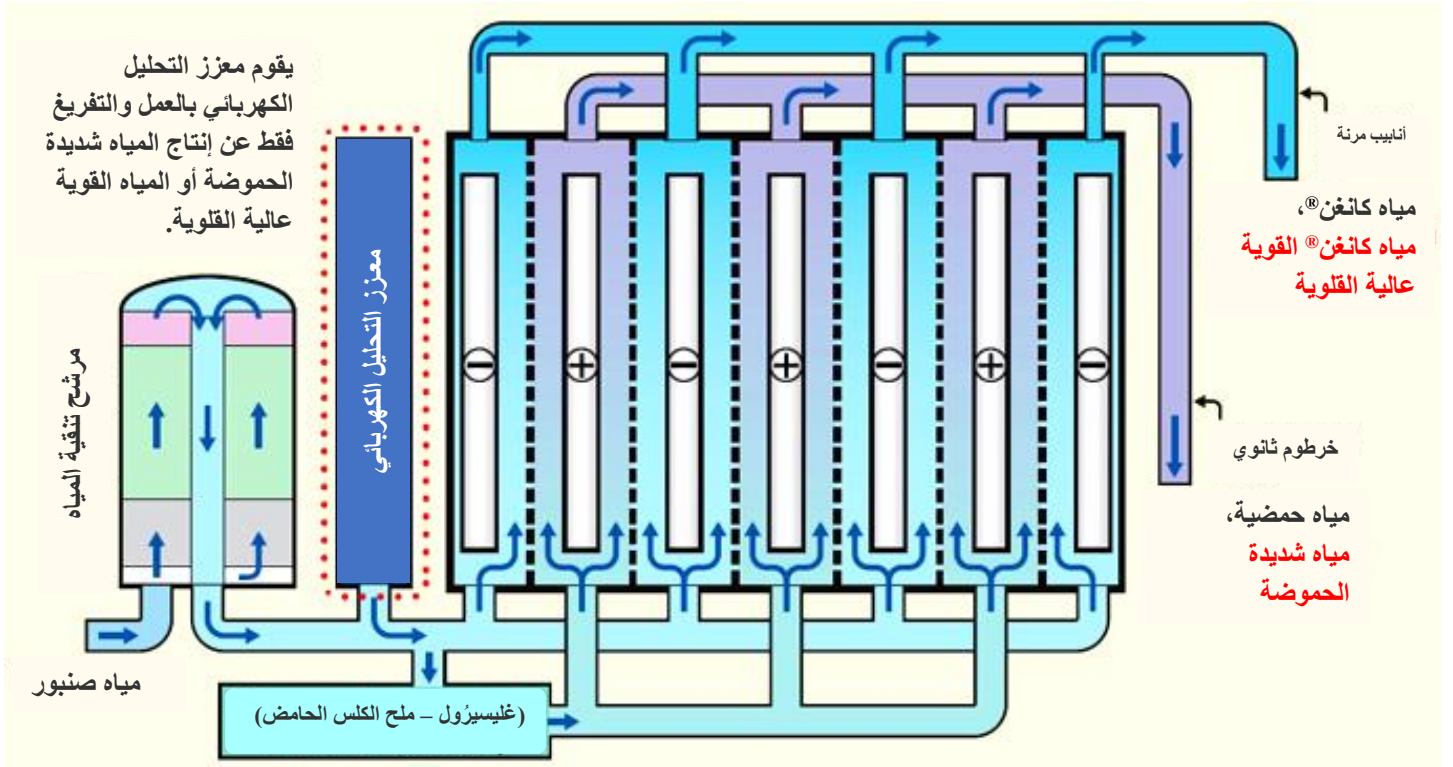

عملية التحليل الكهربائي:

الخطوة 1: الترشيح يقوم المرشح الداخلي عالي الجودة بتصفية الكلور، وإزالة الطعم، والروائح الكريهة، ويقلل من الرواسب حتى 5 ميكرومتر لإنتاج مياه منقاة.

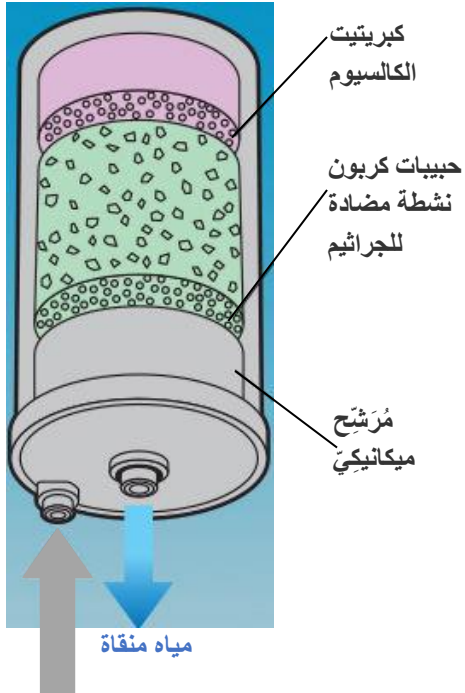

المياه الأصلية (مياه الصنبور)

* لا يعني استخدامك لوحدة ترشيح خارجية عن ضرورة استخدام مرشح إيناجيك الخاص المثبت بالجهاز المستخدم، واستبداله بصورة دورية، وذلك لضمان جودة المياه الناتجة عن عملية التحليل الكهربائي.

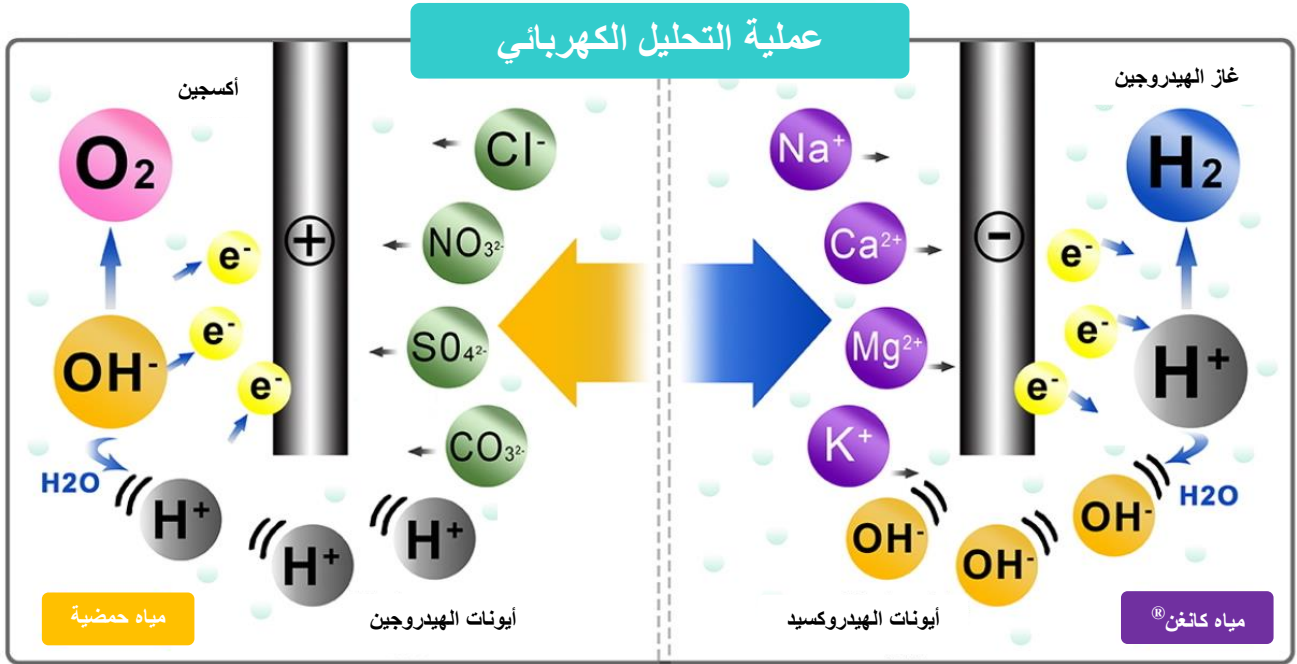

الخطوة 2: التحليل الكهربائي: - يتم فصل المياه المرشحة إلى جزيئات حمضية وقلوية من خلال عدة صفائح* وأغشية للأقطاب الكهربائية مصنوعة من التيتانيوم المطلي بالبلاتين، تنفصل على إثرها المياه إلى OH^- (أيونات الهيدروكسيد) و H^+ (أيونات الهيدروجين).

تتفاعل أيونات الهيدروجين مع الإلكترونات المعطاة بواسطة الكاثود (القطب المشحون السالب)، لينتج عنها الهيدروجين الجزيئي H_2 ، وتبقى أيونات الهيدروكسيد، مما يجعل المياه أكثر قلوية حول الكاثود. أما على الجهة الأخرى، بالقرب من الأنود (القطب المشحون الموجب)، تعطي أيونات الهيدروكسيد الإلكترونات إلى القطب الموجب، وينتج عنها في نهاية عملية التحليل غاز الأكسجين O_2 ، وتبقى أيونات الهيدروجين، مما يجعل المياه أكثر حمضية حول الأنود. يتم فصل نوعي المياه بواسطة الأغشية ويتم إطلاقهما من خلال أنبوبين مختلفين.

* يتباين عدد الصفائح حسب طراز الجهاز.

أي من أجهزة مياه كانغن®
الأمثل بالنسبة لك؟



الجهاز القوي
ذو الثمان صفائح
المضاد للأكسدة

LEVELUK® K8





Enagic®

LEVELUK® 8 (K8)



تضمن خلايا التحليل الكهربائي مع 8 صفائح وأغشية للأقطاب الكهربائية المصنوعة من التيتانيوم المطلي بالبلاتين إنتاج عالي للطاقة.

تعمل شاشة LCD كبيرة الحجم تسهل رؤيتها على تسهيل عملية التشغيل حيث أنها مزودة بلوحة تعمل باللمس.

1. خلايا التحليل الكهربائي مزودة بثمان صفائح وأغشية للأقطاب الكهربائية عالية الطاقة

تعمل شاشة LCD كبيرة الحجم تسهل رؤيتها على تيسير عملية التشغيل حيث أنها مزودة بلوحة تعمل باللمس. يقوم الجهاز بإنتاج كمية مناسبة من المياه المحللة كهربائياً، والتي تصل قيمة جهد الاختزال (ORP) الخاصة بها إلى 850 mV- حيث تتميز بآثارها الجيدة الفريدة. تحتوي مياه كانغن® على الكثير من الأيونات السالبة (أيونات الهيدروكسيد OH-) والأيونات الموجبة (أيونات الكالسيوم وغيرها) الناتجة عن التحليل الكهربائي، كما أنها تحتوي على الهيدروجين النشط. (يتباين ذلك على اختيار المياه الأصلية، ومن ثم المياه الناتجة)

2. شاشة LCD كبيرة الحجم وسهلة العرض مع لوحة تعمل باللمس تجعل من السهل تشغيله.

يتم إخطارك من خلال شاشة عرض LCD كبيرة الحجم سهلة الاستخدام، تتسم بخصائصها المختلفة حيث تعمل باللمس، ومزود بها دليل توجيه صوتي.

تُضطر شاشة LCD جنباً إلى جنب مع الموجه الصوتي بنوعية المياه التي يتم إنتاجها (مياه كانغن® القوية عالية القلوية، مياه كانغن®، أو المياه الحمضية، أو المياه شديدة الحموضة*، أو المياه النقية الآمنة وغيرها من المعلومات الضرورية). الأمر سهل للغاية حيث أدى استخدام لوحة شاشة اللمس إلى تيسير عملية التشغيل بشكل كبير.

* عند الضغط على زر المياه شديدة الحموضة، فإن الخرطوم الثانوي يطلق مياه شديدة الحموضة، والأنبوب المرن يطلق مياه كانغن® القوية عالية القلوية في الوقت ذاته.

3. سهل الاستخدام مع شاشة بثمان لغات، وموجه صوتي.

للعرض والتوجيهات الصوتية، يمكنك الاختيار من بين ثمان لغات: اليابانية والإنجليزية والفرنسية والألمانية والصينية والإيطالية والإسبانية والبرتغالية (تتغير التوجيهات الصوتية تلقائياً عند تغيير لغة العرض).

4. دعم مدخلات الطاقة متعددة الجهد، يمكن استخدامها في أي مكان في العالم.

يدعم هذا المنتج مدخلات الطاقة متعددة الجهد التي يمكن استخدامها في أي مكان في العالم (يختلف قابس إمداد الطاقة المرفق حسب بلد الاستخدام)

الطراز البلايني
للاستخدام المنزلي المطلق

LEVELUK® SD501 PT



SD501 Platinum



ذيع صيت Leveluk® SD501 Platinum على نطاق واسع، واليوم يُستخدم في 82 دولة. فهو قادر بذاته على إرسال جميع الإشعاعات بخمس لغات! (الإنجليزية، الألمانية، الفرنسية، الإيطالية، الإسبانية)

تتغير إشعاعات جهاز البلازما الجديد إلى اللغة المرغوب بها بسهولة ويسر! مزود بسبع صفائح وأغشية للأقطاب الكهربائية المصنوعة من التيتانيوم المطلي بالبلازما لضمان إنتاج الطاقة الكافية. سهل الاستخدام ومصمم بشكل مدمج.

1. خلايا التحليل الكهربائي مزودة بسبع صفائح كهربائية، قوي ومصمم بشكل مدمج.

يقوم بإنتاج كمية مناسبة من المياه المحللة كهربائيًا والتي تصل قيمة جهد الاختزال (ORP) الخاصة بها إلى - 800 mV حيث تتميز بآثارها الجيدة الفريدة. تحتوي مياه كانغن® على الكثير من الأيونات السالبة (أيونات الهيدروكسيد OH-) والأيونات الموجبة (أيونات الكالسيوم وغيرها) الناتجة عن التحليل الكهربائي، كما أنها تحتوي على الهيدروجين النشط. (يتباين ذلك حسب المياه الأصلية، ومن ثم المياه الناتجة عن الجهاز)

2. مُجهز بخزان مُحسِن للتحليل الكهربائي، ينتج مياه شديدة الحموضة، ومياه كانغن® القوية عالية القلوية بشكل ثابت ومستمر.

يتكبد عنك الخزان المدمج لمُحسِن التحليل الكهربائي عناء إضافة مُحسِن التحليل الكهربائي الضروري للحصول على مياه شديدة الحموضة، ومياه كانغن® القوية عالية القلوية. يسمح لك بإنتاج هذه الأنواع من المياه بشكل ثابت ومستمر ويتم بتأثيراته الممتازة. ينتج عن حقن مُحسِن التحليل الكهربائي (400 جم) حوالي 20 ~ 30 لترًا من المياه شديدة الحموضة لمدة ثلاثين دقيقة. (يعتمد هذا الرقم على نوعية المياه)

3. يتم إخطارك من خلال شاشة عرض LCD كبيرة الحجم ودليل التوجيه الصوتي. لوحة سهلة الاستخدام بللمسة واحدة.

يتم إخطارك بالمياه التي يتم إنتاجها عن طريق شاشة عرض LCD كبيرة الحجم، والموجه الصوتي (مياه كانغن® القوية عالية القلوية، مياه كانغن®، أو المياه الحمضية، أو المياه شديدة الحموضة*)، أو المياه النقية الآمنة وغيرها من المعلومات الضرورية). الأمر سهل للغاية، لا تحتاج سوى لمسة زر لتشغيل الطاقة لأعلى أو لأسفل لتحديد نوع المياه التي ترغب في الحصول عليها.

* عند الضغط على زر المياه شديدة الحموضة، فإن الخرطوم الثانوي يطلق مياه شديدة الحموضة، والأنبوب المرن يطلق مياه كانغن® القوية عالية القلوية في نفس الوقت.

نموذج الاستخدام المنزلي المطلق

LEVELUK® SD501





Enagic®

SD 501



مزود بسبع صفائح وأغشية للأقطاب الكهربائية المصنوعة من التيتانيوم المطلية بالبلاتين لضمان الطاقة اللازمة. سهل الاستخدام ومصمم بشكل مدمج.

1. خلايا التحليل الكهربائي مزودة بسبع صفائح للأقطاب الكهربائية، قوي ومصمم بشكل مدمج.

يقوم بإنتاج كمية مناسبة من المياه المحللة كهربائيًا التي تصل قيمة جهد الاختزال (ORP) الخاصة بها إلى 800 mV - والتي تتميز بآثارها الجيدة الفريدة. تحتوي مياه كانغن® على الكثير من الأيونات السالبة (أيونات الهيدروكسيد OH^-) والأيونات الموجبة (أيونات الكالسيوم وغيرها) الناتجة عن التحليل الكهربائي، كما أنها تحتوي على الهيدروجين النشط. (يتباين ذلك على اختيار المياه الأصلية، ومن ثم المياه الناتجة)

2. مُجهز بخزان مُحسّن للتحليل الكهربائي، ينتج مياه شديدة الحموضة، ومياه كانغن® القوية عالية القلوية بشكل ثابت ومستمر.

يتكبد عنك الخزان المدمج لمُحسّن التحليل الكهربائي عناء إضافة مُحسّن التحليل الكهربائي الضروري للحصول على مياه شديدة الحموضة، ومياه كانغن® القوية عالية القلوية. فيسمح لك بإنتاج هذه الأنواع من المياه بشكل ثابت ومستمر ويتسم بتأثيراته الممتازة. ينتج عن حقن مُحسّن التحليل الكهربائي (400 جم) حوالي 20 ~ 30 لترًا من المياه شديدة الحموضة لمدة ثلاثين دقيقة. (يعتمد هذا الرقم على نوعية المياه)

3. يتم إخطارك من خلال شاشة عرض LCD كبيرة الحجم ودليل التوجيه الصوتي. لوحة سهلة الاستخدام بلمسة واحدة.

يتم إخطارك بالمياه التي يتم إنتاجها عن طريق شاشة عرض LCD كبيرة الحجم، والموجه الصوتي (مياه كانغن® القوية عالية القلوية، مياه كانغن®، أو المياه الحمضية، أو المياه شديدة الحموضة*، أو المياه النقية الآمنة وغيرها من المعلومات الضرورية). الأمر سهل للغاية، لا تحتاج سوى إلى لمسة زر لتشغيل الطاقة لأعلى أو لأسفل لتحديد نوع المياه التي ترغب في الحصول عليها.

* عند الضغط على زر المياه شديدة الحموضة، فإن الخرطوم الثانوي يطلق مياه شديدة الحموضة، والأنبوب المرن يطلق مياه كانغن® القوية عالية القلوية في نفس الوقت.

طراز إيناجيك® الأكثر فعالية بشدة!

LEVELUK® SUPER 501





Enagic®

Super 501



قد استفادت خلايا التحليل الكهربائي – التي يتم من خلالها توليد المياه من أجل العناية الصحية بمياه الشرب، ومياه نضارة البشرة، والغسيل، والتطهير من خلال أنبوبين – من تعيين أنبوب حصري مُصمَّم خصيصًا لاستخدامات كل منهما (المياه الحمضية، والمياه القلوية) على التوالي. فيقوم بتوفير كميات وفيرة من مياه كانغن® والمياه شديدة الحموضة.

الاستخدام الزائد بصورة فائقة

يعد جهاز Super501 الأكثر فعالية للعائلة الكبيرة، والطراز الأعلى من بين خطوط الإنتاج الموجهة إلى الاستخدام المنزلي الكثيف، والشركات الصغيرة، والمشروعات. يمكن استخدامه بدور الرعاية، والكلية الزراعية، والمنتجات الصحية. امتلاكك جهاز Super501 فائق الأداء يحقق لك استفادة لا حصر لها حيث يولد: مياه كانغن® القوية عالية القلوية، مياه كانغن®، المياه الحمضية، المياه شديدة الحموضة، المياه النقية الآمنة.

سهولة فائقة في الاستخدام

بلمسة زر واحدة، يمكنك الحصول على أي نوع من الأنواع الخمسة للمياه التي تختارها. سيؤكد جهازك نوع المياه الذي حددته، وفي غضون لحظات سيولد الجهاز مياه صحية مؤينة. سوف يخطر ببالك جهاز Super501 الخاص بك عندما يحين وقت تغيير مرشح المياه عبر رسالة على لوحة LCD، وصافرة تنبيه.

12 صفيحة من التيتانيوم

مع 12 لوحًا كهربائيًا من التيتانيوم الخالص بنسبة 99.97% مطلية بالبلاتين، يولد هذا الجهاز فائق الإنتاجية جميع الأنواع الخمسة المختلفة من مياه إيناجيك® لاستخدامات لا حصر لها حول منزلك أو محل عملك. إذا كنت تبحث عن SD501 فائق الحجم، فإن Super501 هو تمامًا خيارك الأمثل.

قوة صناعية

يتميز جهاز Super501 بنفس جودة خزان مُحسِّن التحليل الكهربائي المدمج مثل SD501، ويمكنه توليد ما يصل إلى 2 جالون من المياه في الدقيقة لمدة 30 دقيقة تقريبًا في كل مرة، لذلك لن تنفد المياه التي تحتاجها لتشغيل عملك. يتميز هذا الجهاز الضخم أيضًا بأنبوبين مرنين – أحدهما مصمم خصيصًا لمياه كانغن® القلوية والآخر مصمم خصيصًا للمياه الحمضية.

من أجل إنتاج مياه شديدة الحموضة، ومياه كانغن® القوية عالية القلوية، يجب إضافة مُحسِّن التحليل الكهربائي (محلول ملحي). يمكن إنتاج حوالي 120 لترًا من المياه شديدة الحموضة (حوالي 80 دقيقة) باستخدام المُحسِّن لملء الخزان الداخلي في المرة الواحدة. بالإمكان الاستمرار في الاستخدام عن طريق تجديد ملؤه. يمكنه القيام بالتنظيف التلقائي حتى أثناء الاستخدام، ويمكن تخزين المياه في الخزان الخارجي.



موفر الطاقة

LEVELUK® JRIV



THE ENERGY
SAVER

Visit Our Store



يقوم بإنتاج المياه شديدة الحموضة، ومياه كانغن® القوية عالية القلوية بثبات. هذا الطراز مخصص للحفاظ على الطاقة.

1. مزود بأربع صفائح وأغشية للأقطاب الكهربائية عالية الجودة.

يقوم بإنتاج كمية مناسبة من المياه المحللة كهربائيًا والتي تصل قيمة جهد الاختزال (ORP) الخاصة بها إلى 450 mV - حيث تتميز بآثارها الجيدة الفريدة. أصبح هذا التصميم ممكنًا عن طريق تزويد خلايا التحليل الكهربائي بأربعة صفائح كهربائية مصنوعة من التيتانيوم المطلي بالبلاتين.

2. مُزود بخزان مُحسّن للتحليل الكهربائي، ينتج مياه شديدة الحموضة، ومياه كانغن® القوية عالية القلوية بشكل ثابت ومستمر

يتكبد عنك الخزان المدمج لمُحسّن التحليل الكهربائي عناء إضافة مُحسّن التحليل الكهربائي الضروري للحصول على مياه شديدة الحموضة، ومياه كانغن® القوية عالية القلوية. يسمح لك بإنتاج هذه الأنواع من المياه بشكل ثابت ومستمر ويتسم بتأثيراته الممتازة. ينتج عن حقن مُحسّن التحليل الكهربائي (400 جم) حوالي 10 ~ 15 لترًا من المياه شديدة الحموضة لمدة ثلاثين دقيقة. (يعتمد هذا الرقم على نوعية المياه)

3. يتم إخطارك من خلال شاشة عرض LCD كبيرة الحجم. لوحة سهلة الاستخدام بلمسة واحدة.

يتم إخطارك بالمياه التي يتم إنتاجها عن طريق شاشة عرض LCD كبيرة الحجم. (مياه كانغن® القوية عالية القلوية، مياه كانغن®، أو المياه الحمضية، أو المياه شديدة الحموضة*، أو المياه النقية الآمنة وغيرها من المعلومات الضرورية). الأمر سهل للغاية، لا تحتاج سوى إلى لمسة زر لتشغيل الطاقة لأعلى أو لأسفل لتحديد نوع المياه التي ترغب في الحصول عليها.

* عند الضغط على زر المياه شديدة الحموضة، فإن الخرطوم الثانوي يطلق مياه شديدة الحموضة، والأنبوب المرن يطلق مياه كانغن® القوية عالية القلوية في نفس الوقت.

ينبوع المياه المؤين المعدني

ANESPA® DX





Enagic®

ANESPA® DX



يحول نظام ينبوع المنزلي ANESPA® DX الجديد والحصري حمامك العادي إلى منتج ينابيع حارة طبيعية، مع تصميم ممتاز يسهل عملية استبدال المرشح

إزالة المواد الضارة

يعمل نظام تنقية خرطوشة السيراميك عالي الجودة على إزالة الكلور والصدأ والشوائب بشكل فعال، مما يمنحك إحساساً بالانتعاش والنشاط. احم بشرتك الحساسة من الآثار الضارة لمياه الصنبور العادية. يحتوي على مرشح الفحم النشط والمرشح السيراميك الداخلي من ينابيع فوتاماتا بهوكايدو شمال اليابان.

ماء مؤين معدني

يحتوي على مزيج من مكونات الينابيع الساخنة الطبيعية والمعادن، مما يمنحك الشعور بأنك تستمتع بنبع حار لطيف والاستفادة من المياه المؤينة المعدنية. فيوفر لك الاسترخاء والاستمتاع!

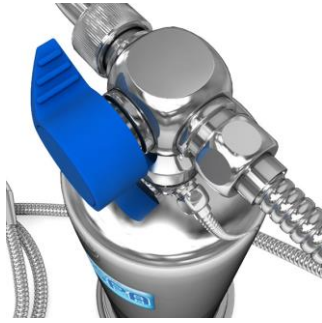

أحجار توفأ

أحجار معدنية مأخوذة مباشرة من ينبوع فوتاماتا المشبع بعناصر الراديوم الساخنة في هوكايدو شمال اليابان. تضيف هذه الأحجار نفس التأثير اللطيف والمريح للينابيع الحارة على مياهك.

أحجار MIC

غنية بالمعادن لأنها تتكون من أكثر من 25000 معدن مختلف، وتمتص المواد السامة وتنظم جودة المياه.

أحجار القوة

تعمل على توليد الأيونات القوية السالبة.

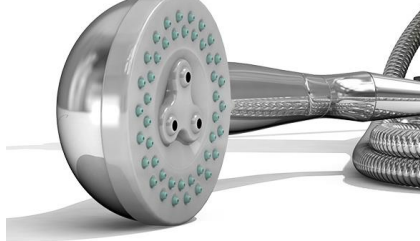

| الضمان | الصفائح والجهد | الوزن | ORP | رقم pH | نوع المياه | الطراز | |
|---------|---------------------------------|------------|-------|-----------------------|---------------|--------------------|---|
| 5 سنوات | 8 صفائح 240 ~ 110 وات | 5 Kg | - 850 | 2.5 ~ 11.5 | 5 أنواع | K8 |  |
| 5 سنوات | 7 صفائح 240 ~ 220 وات | 6 Kg | - 800 | 2.5 ~ 11.5 | 5 أنواع | SD 501 |  |
| 3 سنوات | 7 صفائح 240 ~ 220 وات | 6 Kg | - 800 | 2.5 ~ 11.5 | 5 أنواع | SD 501 Platinum |  |
| 3 سنوات | 5 & 7 صفائح 240 ~ 220 وات | 10.1 Kg | - 800 | 2.5 ~ 11.5 | 5 أنواع | Super 501 |  |
| 3 سنوات | 4 صفائح 240 ~ 220 وات | 5.3 Kg | - 450 | 2.5 ~ 11.5 | 5 أنواع | JRIV |  |
| 3 سنوات | N/A N/A | 2.6 Kg | N/A | تعادل مياه الصنبور | نوع واحد | ANESPA® DX |  |

* يعتمد رقم pH و ORP أعلاه على جودة المياه ومعدل تدفقها *

خطة إيناجيك® التسويقية

البنية الأساسية للأرباح المكونة من 8 نقاط

تتألف من 6 رتب (1A ~ 6A) وجميع الرتب لديها 8 مستويات للدفع

تُطبق هذه البنية بنفس الطريقة على جميع المنتجات، رغم اختلاف الأرباح مقابل كل نقطة لكل منتج. بنية الأرباح الأساسية المكونة من 8 نقاط هي الأساس الذي يبدأ منه كل موزع في بناء فريقه مع مبيعات منتجات إيناجيك®

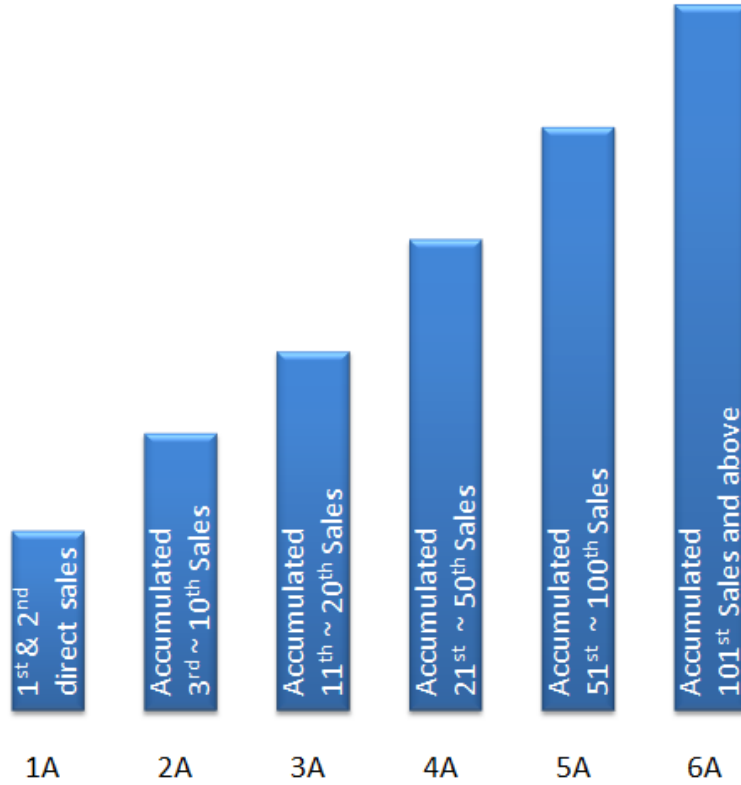

الارتقاء في الرتب

يعتمد الارتقاء في الرتبة على كل من المبيعات المباشرة وإجمالي مبيعات الفريق مجتمعين، وليس من الضروري الارتقاء التدريجي بمقدار رتبة واحدة في كل مرة. دائمًا ما يبدأ الارتقاء في الترتيب عن طريق تسجيل عملية بيع مباشر، لكن الموزع سيتقدم إلى أي رتبة مؤهل لها بناءً على إجمالي حجم المبيعات التراكمي. فبمجرد الارتقاء إلى رتبة ما، تبقى محفوظة حتى الوصول إلى الرتبة التالية. ليس هناك حاجة إلى أن يبدأ الموزع من جديد، ويمكن أن يحصل الموزعون المصنفون 2A فيما فوق على عدد غير محدود من المبيعات المباشرة.

فيما يلي شروط وأحكام كل رتبة



Enagic®

موزع رتبة 1A

مؤهلات الحصول على هذه الرتبة:

- القيام بنفسك ببيع وحدة واحدة مباشرة (الوحدة المباعة لنفسك تعتبر عملية بيع)
- تمثل كل عملية بيع مباشر تتم كـ 1A رأساً لفريق جديد برتبة 1A يسجل مبيعات تحت حسابك

- ميشيل، وجيف يمثلون خط الـ 1A لديك.
- سوف تحصل على ما قيمته "نقطة واحدة" كحد أقصى من أية عملية بيع تحت تلك الحسابات.

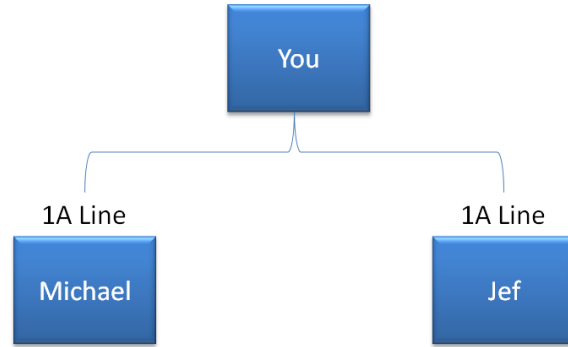

موزع رتبة 2A

مؤهلات الحصول على هذه الرتبة:

- يجب أن تكون موزعاً برتبة 1A في المقام الأول.
- لابد من تسجيل عمليتين بيع مباشر على الأقل مسجلين بالفعل.
- بعد إتمام عملية البيع المباشر التالية يتم الدفع لك كموزع 2A للمبيعات الجديدة تحت هذا الحساب
- تمثل كل عملية بيع مباشر تتم كـ 2A رأساً لفريق جديد برتبة 2A يسجل مبيعات تحت حسابك

- يمثل نيك رأس فريق خط الـ 2A لديك
- سوف تحصل على ما قيمته "نقطتين" كحد أقصى من أية عملية بيع تحت هذا الحساب.

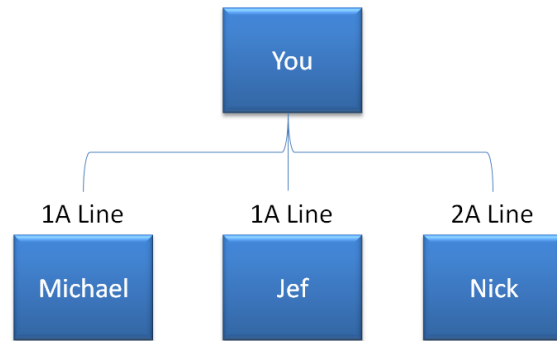

موزع رتبة 3A

مؤهلات الحصول على هذه الرتبة

- لا بد من تسجيل إجمالي عدد 10 مبيعات بصورة تراكمية. (مباشرة، وغير مباشرة)
- بعد إتمام عملية البيع المباشر التالية يتم الدفع لك كموزع 3A للمبيعات الجديدة تحت هذا الحساب.
- تمثل كل عملية بيع مباشر تتم كـ 3A رأساً لفريق جديد برتبة 3A يسجل مبيعات تحت حسابك

- يمثل "تان" رأس فريق خط الـ 3A
- سوف تحصل على ما قيمته "3 نقاط" كحد أقصى من أية عملية بيع تحت هذا الحساب.

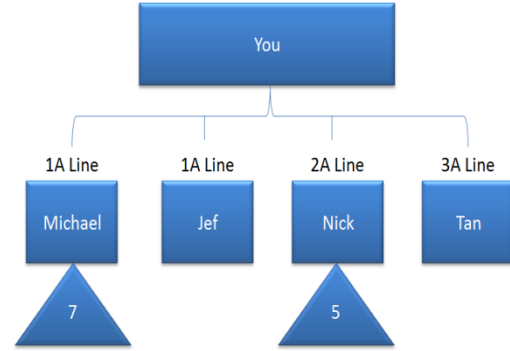

موزع رتبة 4A

مؤهلات الحصول على هذه الرتبة

- لا بد من تسجيل إجمالي عدد 20 بيعة بصورة تراكمية. (مباشرة، وغير مباشرة)
- بعد إتمام عملية البيع المباشر التالية يتم الدفع لك كموزع 4A للمبيعات الجديدة تحت هذا الحساب.
- تمثل كل عملية بيع مباشر تتم كـ 4A رأساً لفريق جديد برتبة 4A يسجل مبيعات تحت حسابك.

- يمثل "جلال" رأس فريق خط الـ 4A
- سوف تحصل على ما قيمته "4 نقاط" كحد أقصى من أية عملية بيع تحت هذا الحساب.

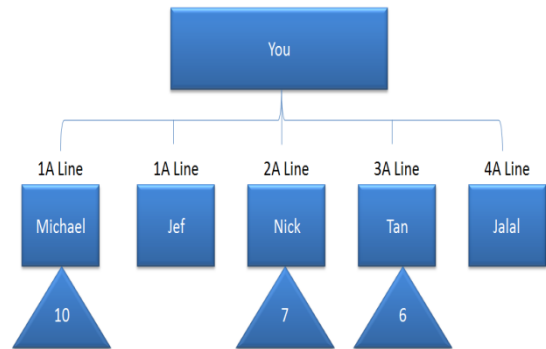

موزع رتبة 5A

مؤهلات الحصول على هذه الرتبة

- لا بد من تسجيل إجمالي عدد 50 بيعة بصورة تراكمية. (مباشرة، وغير مباشرة)
- بعد إتمام عملية البيع المباشر التالية يتم الدفع لك كموزع 5A للمبيعات الجديدة تحت هذا الحساب.
- تمثل كل عملية بيع مباشر تتم كـ 5A رأساً لفريق جديد برتبة 5A يسجل مبيعات تحت حسابك.

- يمثل "يونج" رأس فريق خط الـ 5A
- سوف تحصل على ما قيمته "5 نقاط" كحد أقصى من أية عملية بيع تحت هذا الحساب

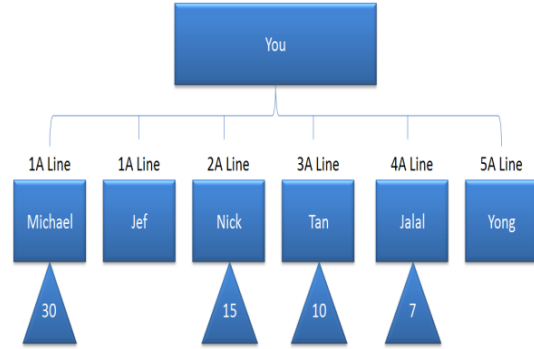

موزع رتبة 6A

مؤهلات الحصول على هذه الرتبة

- لا بد من تسجيل إجمالي عدد 100 بيعة بصورة تراكمية. (مباشرة، وغير مباشرة)
- يتطلب الأمر أن تقوم بنفسك ببيع وحدة إضافية واحدة مقابل الارتقاء إلى هذه الرتبة.
- بعد إتمام عملية البيع المباشر التالية يتم الدفع لك كموزع 6A للمبيعات الجديدة تحت هذا الحساب.
- تمثل كل عملية بيع مباشر تتم كـ 6A رأساً لفريق جديد برتبة 6A يسجل مبيعات تحت حسابك.

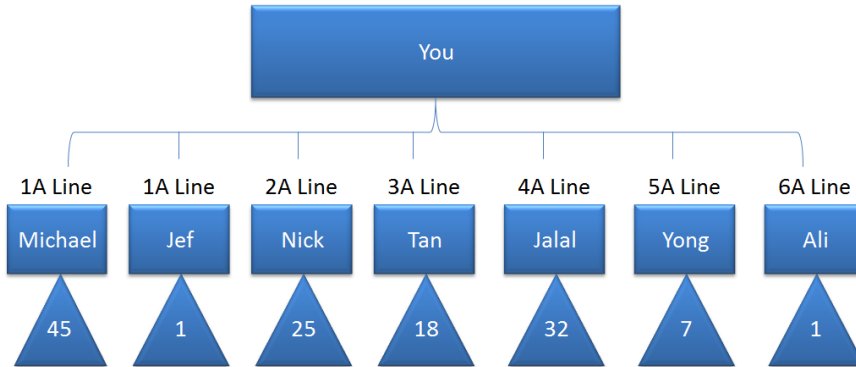

- يمثل "علي" رأس فريق خط الـ 6A
- سوف تحصل على ما قيمته "6 نقاط" كحد أقصى من أية عملية بيع تحت هذا الحساب

بنية الأرباح الأساسية المكونة من 8 نقاط

بنية الأرباح الأساسية المكونة من 8 نقاط هي الأساس الذي ينطلق منه كل موزع لتحقيق حريته المالية مع إيناجيك®.

فيما يلي توضيح كيفية تحقيق الموزع للارتقاء إلى كل رتبة، والحد الأقصى من الأرباح الذي يحق له في كل رتبة بدايةً من "1A" حتى "6A". فيما يلي أمثلة توضيحية تستخدم جميعها قيمة نقطة الربح لطرز جهاز K8، الوحدة الأكثر مبيعاً لدينا. تبلغ قيمة كل نقطة لهذا المنتج 1,250.00 درهم إماراتي.

يتم دفع ما مجموعه 8 نقاط على كل عملية بيع تامة للمنتج، ويعتمد عدد النقاط المدفوعة للموزع على رتبته وقت تسجيل عملية البيع. يتم دفع نقطة واحدة للموزع من رتبة 1A؛ يتم دفع نقطتين للموزع 2A، وهكذا. بالنسبة إلى K8، يبلغ إجمالي المدفوعات لكل عملية 1,250.00 درهم إماراتي $\times 8$ نقاط = 10,000.00 درهم إماراتي.

يبدأ تسلسل دفع الأرباح دائماً بالموزع الذي أجرى عملية البيع مباشرةً، ويتم الدفع له بناءً على رتبته المسجلة وقت تسجيل عملية البيع، ويليه تبعاً من يعلوه من موزعين حسب رتبته حتى يتم صرف جميع الثمان النقاط.

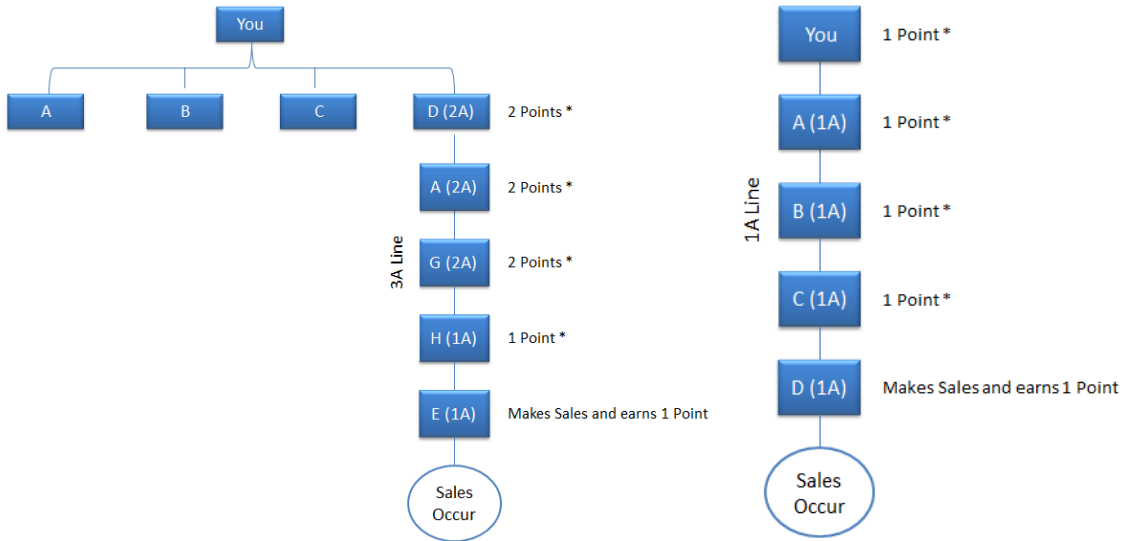

مثال 2: تسلسل الأرباح في حال رتبة 2A

مثال 1: تسلسل الأرباح في حال رتبة 1A

مثال للموزع رتبة 2A

مثال للموزع رتبة 1A

* يرجى الرجوع إلى بيان الأرباح من إيناجيك® لمزيد من المعلومات حول نقاط كل جهاز وقيمتها.

* لابد من تسجيل جميع حساباتك تحت حساب واحد لراعي واحد فقط، ولا يمكنك التسجيل تحت أكثر من حساب حتى ولو لنفس الراعي.

* عندما تكون على استعداد لفتح حساب موزع ثاني وثالث بنفس الاسم والبيانات، يتم تسجيل تلك الحسابات تحت حسابك انت الرئيسي المسجل أولاً (You #1)، وليس حساب الراعي.

أمثلة توضيحية: -

مثال 1: -

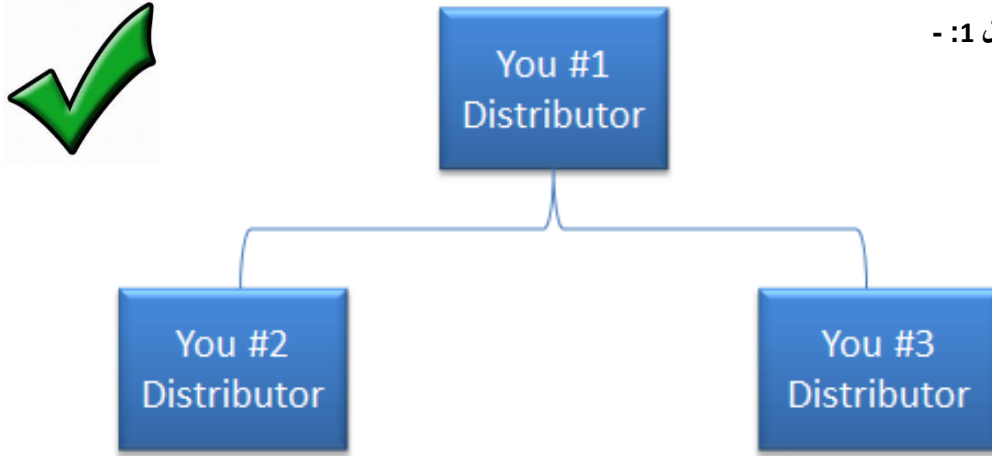

مثال 2: -

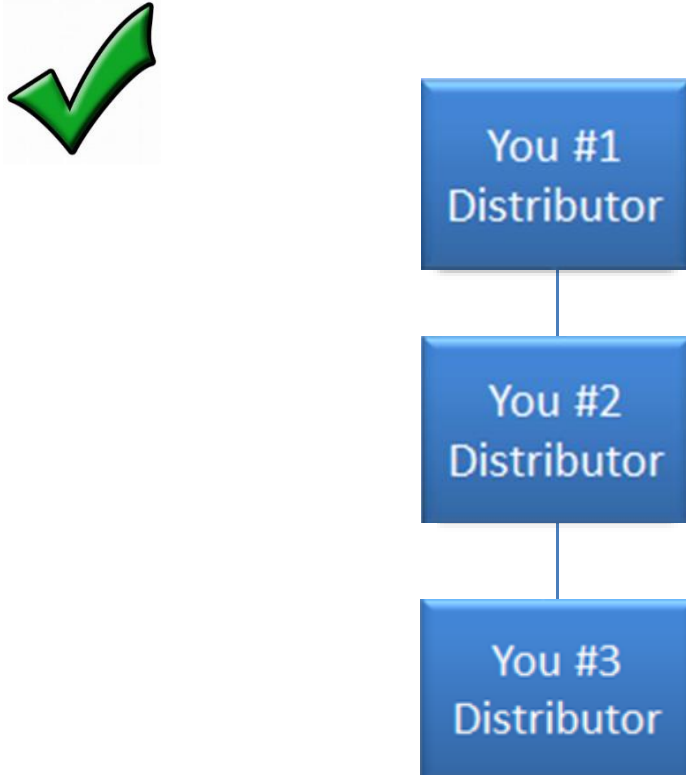

لا يمكنك تسجيل ورعاية أي ممن هم مسجلين بالفعل تحت رعاة آخرين.

الموزعون المسجلون بالفعل لا يمكنهم إنشاء حساب موزع آخر بنفس الاسم والبيانات تحت رعاية موزع آخر.

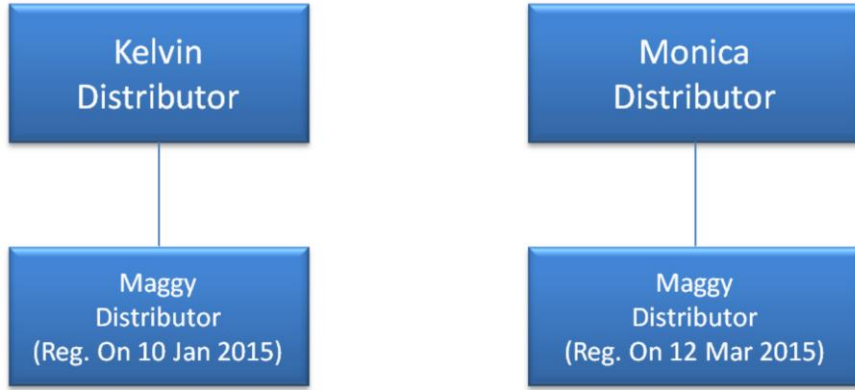

لا يمكنك تسجيل حساباتك الثلاثة كموزع تحت نفس الراعي، حيث أنه لا بد أن تقوم أنت برعاية حسابيك الآخرين

وتسجيلهم كموزعين تحت حسابك الأساسي المسجل أولاً.

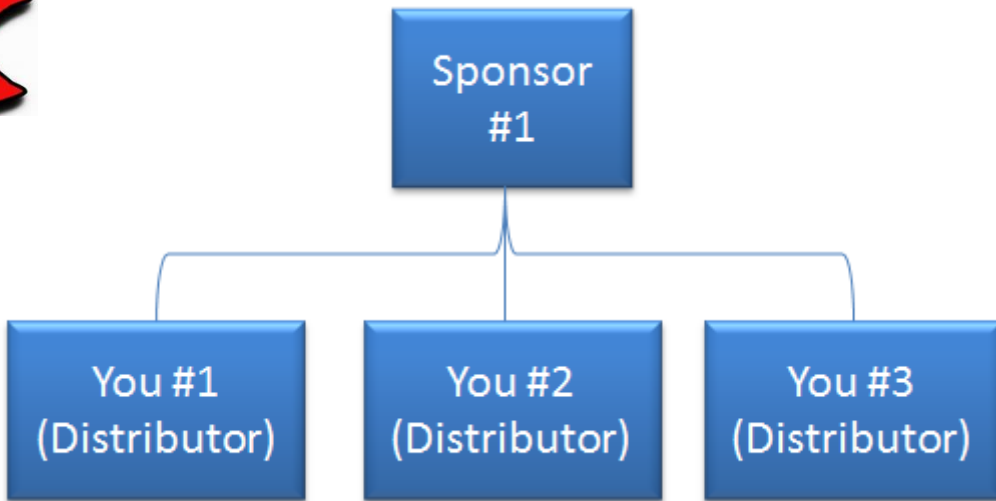



Enagic®

وضعية استحقاق الأرباح

بالإضافة إلى نظام الرتبة، هناك 4 وضعية للأرباح تحدد مقدار الربح الذي ستحصل عليه عن كل عملية بيع

وضعية D0 (الوضعية الجزئية)

وضعية SP (النقاط الإضافية)

متى يتم تطبيقها؟

متى يتم تطبيقها؟

عندما يتجاوز تاريخ آخر عملية بيع مباشر لك 6 أشهر فأكثر.

عندما يكون البيع المباشر في غضون 90 يومًا من تاريخ آخر عملية بيع مباشر لك.

ماذا يعني؟

ماذا يعني؟

ستحصل فقط على 50٪ من الربح الأساسي لعمليات البيع غير المباشر التامة من فريقك

ستحصل على مكافأة خاصة بالإضافة إلى الربح الأساسي.

وضعية FA0

وضعية D1 (الوضعية القياسية)

متى يتم تطبيقها؟

متى يتم تطبيقها؟

عندما يتجاوز تاريخ آخر عملية بيع مباشر لك عامين أو أكثر.

عندما يتجاوز تاريخ آخر عملية بيع مباشر لك أكثر من 90 يومًا، ولكن أقل من 6 أشهر.

ماذا يعني؟

ماذا يعني؟

لن تتلقى أي أرباح أو مكافآت بينما وضعتك هي FA0. بمجرد إجراء عملية بيع مباشرة، يتم تغيير وضعتك إلى وضعية SP.

ستحصل فقط على الربح الأساسي مقابل عملية البيع الخاصة بك، ولكن لن تحصل على النقاط الإضافية.

النقاط الإضافية (SP)

يعبر اختصار SP عن نقاط إضافية (Special Points) يتم احتسابها عندما تتم عملية البيع المباشر من قِبل الموزع (باستثناء موزعي Tokurei). سيصبح موزعوا Tokurei مؤهلين لاستلام SP عند إتمام أول عملية بيع مباشر بعد إنهاء وضعية Tokurei. تستمر نقاط SP صالحة لمدة 3 أشهر. وتتوقف تلقائيًا ما لم يتم إجراء عملية بيع مباشر أخرى. إذا تم البيع المباشر أثناء فترة صلاحية نقاط SP، فيتم تجديد تاريخ انتهاء الصلاحية إلى ثلاثة أشهر جدد منذ تاريخ تسجيل آخر عملية بيع مباشر. إذا لم يتم إجراء أي عملية بيع مباشر، وتم وقف فترة الـ SP، فيمكن استئنافها في أي وقت آخر بمجرد تسجيل عملية بيع مباشر. يتم دفع قيمة الـ SP على جميع المبيعات في إطار 8 نقاط خلال فترة الـ SP. تتضاعف قيمة المدفوعات وفقًا للرتبة المسجلة. فعلى سبيل المثال، إذا كان الشخص في رتبة 3A وقام ببيع جهاز SD 501، فسيحصل على نقاط SP بقيمة 190 درهماً + 755 درهماً أرباح أساسية مضروبة في 3. إذاً، إجمالي نقاط SP بقيمة 570 درهماً + 2,265 درهماً أرباح أساسية.

أرباح المرشحات: -

- * يتم صرف أرباح المرشحات بمجرد تراكم المبلغ المستحق حتى 700 درهم إماراتي فأكثر.
- * يتم تطبيق أسعار العروض الترويجية على أسعار المرشحات في شهري يونيو/ تموز، وديسمبر/ كانون الأول من كل عام.
- * تتباين أرباح المرشحات وفق وضعية كل من هو مستحق لها من رعاة المشتري.
- * يتم صرف أرباح المرشحات وفقاً لبنية الأرباح الأساسية المكونة من 8 نقاط بالتسلسل إلى رعاة المشتري/ مقدم الطلب ورقمه التعريفي بناءً على وضعية كل رتبة مؤهلة من الرعاة.
- * تجني الحسابات في وضعية SP & D1 الأرباح الأساسية كاملةً، وتجني الحسابات في وضعية D0 ما قيمته 50٪ من قيمة أرباح المرشحات الأساسية.
- * يجب استبدال مرشحات HG لأجهزة كانغن مرة عند استهلاك 6000 لتر من المياه.
- * يجب استبدال خرطوشة ANESPA® السيراميكية الداخلية مرة كل عامين.
- * يجب استبدال خرطوشة ANESPA® الخارجية مرة كل عام.
- * لا يغني استخدامك لوحدة ترشيح خارجية عن ضرورة استخدامك لمرشح إيناجيك الخاص المثبت بالجهاز المستخدم، واستبداله بصورة دورية، وذلك لضمان جودة مياه الجهاز.



إيناجيك® كانغن لمعدات المياه

ذ.م.م

دبي



Change Your Water

Change Your Life!®

Enagic®

مكتب 105، شارع الشيخ زايد، مبنى حساني كور، البرشاء 1، دبي

الإمارات العربية المتحدة

ص.ب. 282885

ت. (+971) 4 395 5011

ف. (+971) 4 395 5150

رابط تحميل الاستمارات أونلاين

www.enagic.ae

